

Bedienungsanleitung R/C LH-1306 3.5-Kanal Koaxial Helikopter

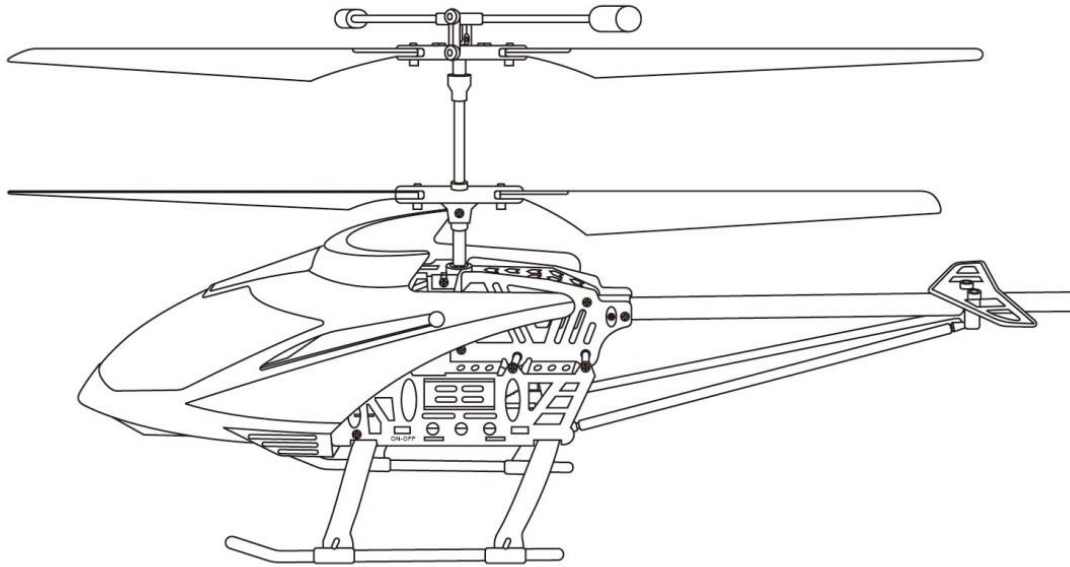

Vielen Dank für den Kauf dieses Produkts.

Lesen Sie diese Bedienungsanleitung aufmerksam durch und bewahren Sie diese sorgfältig auf um in Zukunft nachschlagen zu können. Die Bilder in dieser Bedienungsanleitung dienen nur der Referenz und müssen nicht dem Original entsprechen.

Sicherheitsrichtlinien

- Dieses Produkt ist kein Spielzeug. Es wird empfohlen das Produkt erst ab 14 Jahren zu verwenden.
- Bitte lesen Sie die Bedienungsanleitung sorgfältig durch bevor Sie es in Betrieb nehmen.
- Der Benutzer ist in vollem Umfang für die richtige Bedienung des Helikopters verantwortlich.
- Der Hersteller und die Händler lehnen jegliche Verantwortung für den Schaden, der durch unsachgemäßen Gebrauch entstanden ist ab.
- Halten Sie Kleinteile fern von Kleinkindern.
- Halten Sie Batterien und Akkus fern von großer Hitze oder offenen Feuer.
- Halten Sie einen Sicherheitsabstand von 1-2 Meter um sich oder andere vor Verletzungen zu schützen.
- Demontieren oder modifizieren Sie dieses Produkt nicht, dies könnte zu Fehlfunktionen und Unfälle verursachen.
- Fliegen Sie den Helikopter nur in Ihrem Sichtfeld.
- Der Helikopter darf nur in Aufsicht von Erwachsenen benutzt werden.
- Nur Batterien und Akkus des gleichen oder gleichwertigen Typs dürfen verwendet werden.
- Achten Sie beim Einlegen von Akkus und Batterien immer auf die korrekte Polarität.
- Nicht wiederaufladbare Batterien dürfen nicht geladen werden.
- Mischen Sie keine alten und neuen Batterien.

Flugvorbereitung

- Stellen Sie den Helikopter auf eine Ebene. Achten Sie bei der Auswahl Ihrer Flugumgebung auf Menschensammlungen, Tiere oder andere Hindernisse.
- Schalten Sie die den Helikopter und die Fernbedienung ein.

Bedienungsanleitung R/C LH-1306 3.5-Kanal Koaxial Helikopter

- Nun schieben Sie den Gashebel nach ganz oben und anschließend direkt wieder nach unten.
- Nun ist die Verbindung zwischen Helikopter und Fernbedienung hergestellt.

Installation der Fernbedienung

1. Öffnen Sie das Batteriefach und legen Sie 6x 1.5V „AA“ Batterien in die Fernbedienung ein. Achten Sie hierbei auf die korrekte Polarität. Anschließend schließen Sie das Batteriefach erneut.
2. Schrauben Sie nun die Antenne oberhalb der Fernbedienung in die dafür vorgesehene Befestigung.

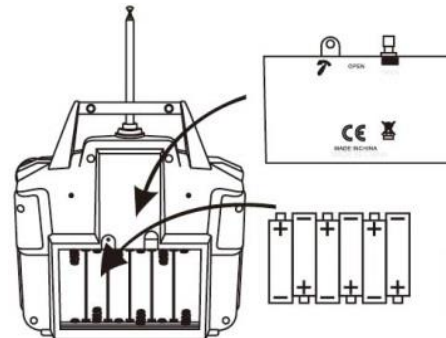

Ladevorgang

- Schalten Sie den Helikopter vor jedem Ladevorgang aus.
- Verbinden Sie nun das mitgelieferte Netzteil an der Ladebuchse des Helikopters.
- Anschließend verbinden Sie das Netzteil mit einer Steckdose.
- Die Ladezeit beträgt etwa 100-110 Minuten.

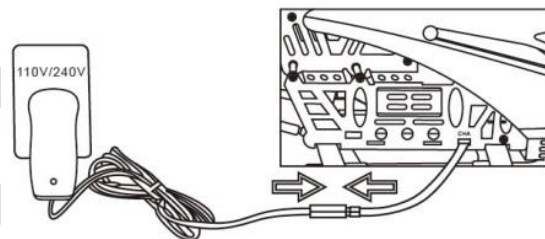

Akku-Sicherheitshinweise

- Laden Sie den Akku nur mit dem mitgelieferten Netzteil.
- Wird der Akku beim Ladevorgang sehr heiß, bedeutet es dass der Akku überlädt. Ist dies der Fall stoppen Sie den Ladevorgang.
- Überwachen Sie den Ladevorgang.
- Manipulieren oder demontieren Sie niemals Batterien oder Akkus.
- Nachdem Flug ist der Akku relativ heiß, warten Sie etwa 30 Minuten ab bis der Akku abgekühlt ist bevor Sie ihn erneut laden.
- Schalten Sie den Helikopter aus wenn Sie ihn nicht nutzen. Planen Sie den Helikopter für eine längere Zeit nicht zu nutzen, laden Sie den Akku vorher etwa bis zur Hälfte bis Sie ihn lagern.
- Achten Sie beim einstecken des Akkus immer auf die richtige Polarität

Bedienungsanleitung R/C LH-1306 3.5-Kanal Koaxial Helikopter

Die Fernbedienung

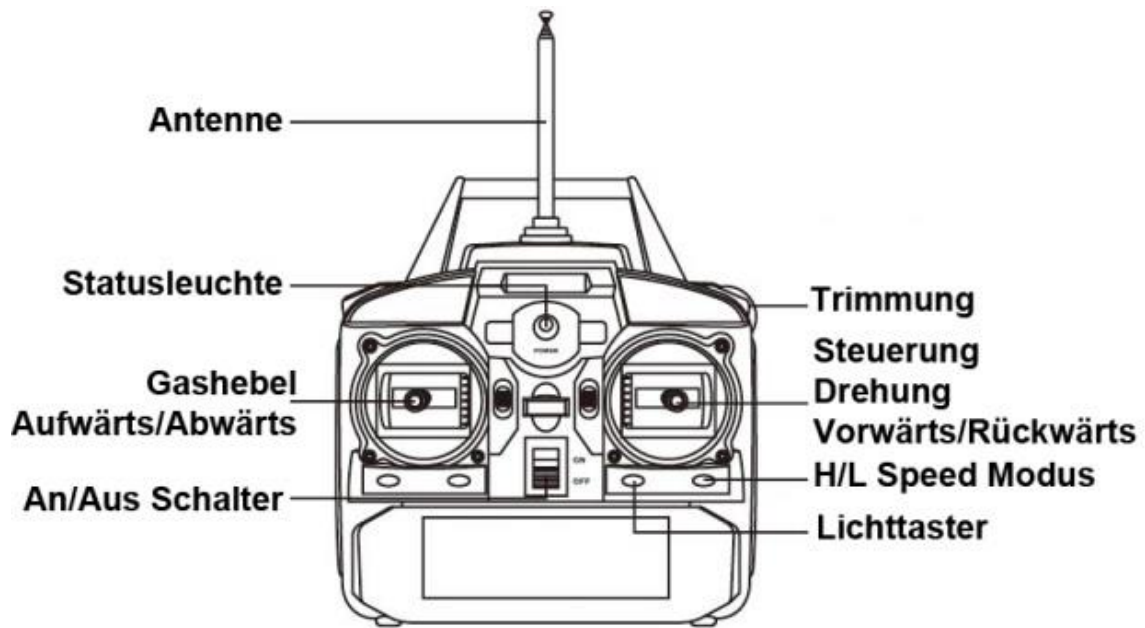

Bedienung

Aufwärts



Drücken Sie den Gashebel nach oben und der Helikopter steigt.

Abwärts



Lassen Sie den Gashebel etwas los und der Helikopter senkt sich.

Vorwärts



Drücken Sie den Steuerungshebel nach vorne und der Helikopter fliegt vorwärts.

Rückwärts

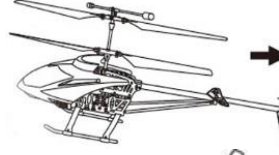

Drücken Sie den Steuerungshebel nach hinten und der Helikopter fliegt rückwärts.

Drehung

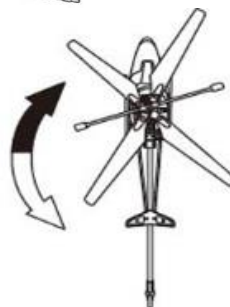

















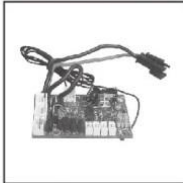

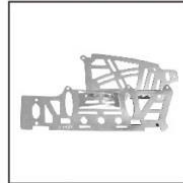



Drücken Sie den Steuerungshebel nach links oder rechts und der Helikopter dreht sich entsprechend.

Bedienungsanleitung R/C LH-1306 3.5-Kanal Koaxial Helikopter

Trimmung

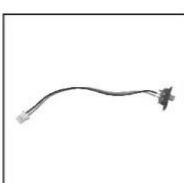
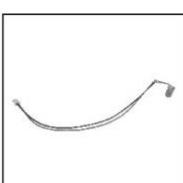
Falls der Helikopter sich dreht, ohne dass ein Kontrollsignal der Fernbedienung ausgeht, nutzen Sie die „Trimmung“ um dies auszugleichen.

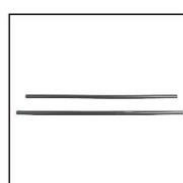
Ersatzteile

				
Part-01 Remote Controller	Part-02 Head Cover	Part-03 Landing Gear	Part-04 Blade Bayesian	Part-05 Charger
				
Part-06 Blade (Upper)	Part-07 Blade (Under)	Part-08 Main Board	Part-09 Left Fuselage Aluminum Part	Part-10 Right Fuselage Aluminum Part
				
Part-11 Main Gear (Upper)	Part-12 Main Gear (Under)	Part-13 Li-poly battery	Part-14 Blade Motor (Upper)	Part-15 Blade Motor (Under)
				
Part-16 Behind Motor Set	Part-17 Nose Cone Holder	Part-18 Tail Blade	Part-19 Mainframe	Part-20 Bearing Housing
				
Part-21 ON/OFF	Part-22 LED (Nose Cone)	Part-23 Blade Components (Upper)	Part-24 Blade Components (Under)	Part-25 Tail Support Pipe
				
Part-26 Aluminous Cover	Part-27 Chopper Tail Unit Module			