

## T04-SHUTTLE



Vielen Dank für den Kauf dieses Produkts.

Lesen Sie diese Bedienungsanleitung aufmerksam durch und bewahren Sie diese sorgfältig auf um in Zukunft nachschlagen zu können. Die Bilder in dieser Bedienungsanleitung dienen nur der Referenz und müssen nicht dem Original entsprechen.

### Sicherheitsrichtlinien

---

- Dieses Produkt ist kein Spielzeug. Es wird empfohlen das Produkt erst ab 14 Jahren zu verwenden.
- Bitte lesen Sie die Bedienungsanleitung sorgfältig durch bevor Sie es in Betrieb nehmen.
- Der Benutzer ist in vollem Umfang für die richtige Bedienung des Helikopters verantwortlich.
- Der Hersteller und die Händler lehnen jegliche Verantwortung für den Schaden, der durch unsachgemäßen Gebrauch entstanden ist ab.
- Halten Sie Kleinteile fern von Kleinkindern.
- Halten Sie Batterien und Akkus fern von großer Hitze oder offenen Feuer.
- Halten Sie einen Sicherheitsabstand von 1-2 Meter um sich oder andere vor Verletzungen zu schützen.
- Demontieren oder modifizieren Sie dieses Produkt nicht, dies könnte zu Fehlfunktionen und Unfälle verursachen.
- Fliegen Sie den Helikopter nur in Ihrem Sichtfeld.
- Der Helikopter darf nur in Aufsicht von Erwachsenen benutzt werden.
- Nur Batterien und Akkus des gleichen oder gleichwertigen Typs dürfen verwendet werden.
- Achten Sie beim Einlegen von Akkus und Batterien immer auf die korrekte Polarität.
- Nicht wiederaufladbare Batterien dürfen nicht geladen werden.
- Die Fernbedienung benötigt 3x „AA“ Batterien (nicht inklusive)
- Mischen Sie keine alten und neuen Batterien.

### Lieferumfang

Beschreibung	Menge	Beschreibung	Menge
Helikopter	1	Netzteil / Ladegerät	1
Fernbedienung	1	Bedienungsanleitung	1

### Hauptbestandteile

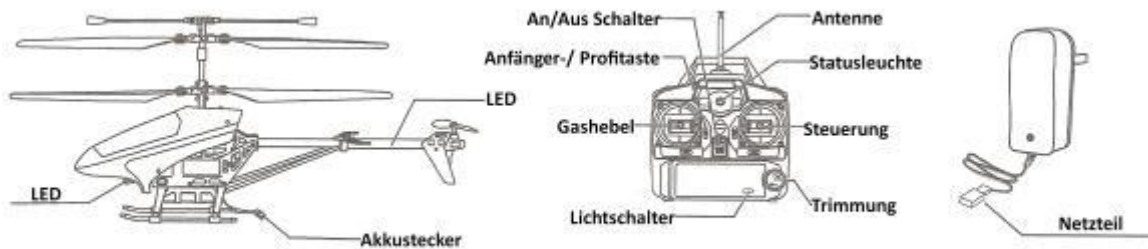

### Installation der Batterien in die Fernbedienung

- Öffnen Sie die Batteriefachabdeckung an der Rückseite der Fernbedienung mit einem Schraubenzieher.
- Legen Sie nun 3x „AA“ Batterien in die Fernbedienung ein. Achten Sie hierbei auf die korrekte Polarität.
- Schließen Sie nun die Batteriefachabdeckung erneut mit dem Schraubenzieher.

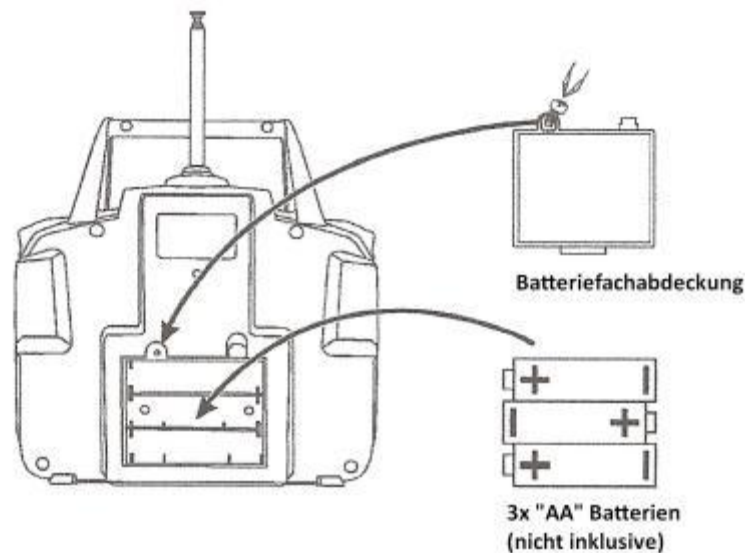

### Ladevorgang

- Schalten Sie den Helikopter aus.
- Entfernen Sie den Akku vom Anschluss des Helikopters. Anschließend schließen Sie das Kabel vom Akku an das Ladegerät an (achten Sie auf die richtige Polarität), nun schließen Sie das Ladegerät an eine 230V Steckdose an.
- Nun leuchtet eine rote Statusleuchte am Ladegerät. Ist der Akku vollständig geladen, leuchten die rote und die grüne Statusleuchte gleichzeitig.
- Die Ladezeit beträgt ungefähr 4 Stunden.

**Anmerkung: Wenn Sie das Modell nicht nutzen, entfernen Sie den Akku. Fall Sie das Modell eine längere Zeit nicht nutzen möchten, entfernen Sie auch die Batterien aus der Fernbedienung,**

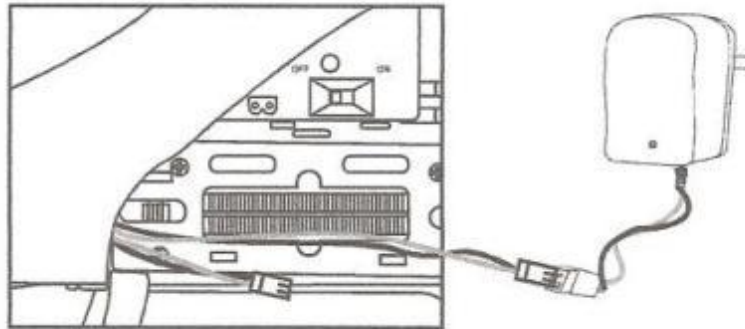

### Flugumgebung

---

- Am besten fliegen Sie an einem windstillen und sonnigen Tag.
- Achten Sie auf die Umgebungstemperaturen, fliegen Sie nicht bei einer Temperatur ab 45°C oder weniger als 10°C.
- Suchen Sie sich eine große und offene Fläche zur Nutzung Ihres Helikopters.

### Flugvorbereitung

---

- Schließen Sie den Akku an den Anschluss des Helikopters an. Nun blinkt die Statusleuchte. Setzen Sie den Helikopter auf eine Ebene.
- Schalten Sie die Fernbedienung ein. Um die Fernbedienung zu aktivieren schieben Sie den Gashebel langsam nach oben und anschließend nach ganz unten. Ist die Fernbedienung aktiviert, sendet sie einen Signalton aus. Während des Verbindungsprozesses blinkt die Statusleuchte der Fernbedienung.
- Ist der Verbindungsprozess abgeschlossen schieben Sie den Gashebel langsam nach oben, nun hebt der Helikopter ab.
- Verbinden Sie die Fernbedienung Schritt für Schritt ansonsten können Sie den Helikopter nicht verbinden.
- Ist die Fernbedienung einmal ausgeschaltet, müssen Sie die Verbindungsprozedur wiederholen.

### Bedienung

---

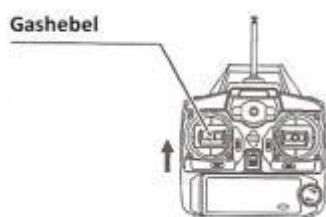

Aufwärts  
Drücken Sie den Gashebel langsam nach oben. Der Helikopter steigt

## Bedienungsanleitung R/C MJX T604 (T-04)

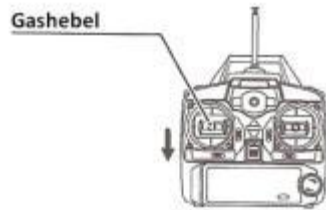

**Abwärts**  
Drücken Sie den Gashebel langsam nach unten. Der Helikopter sinkt

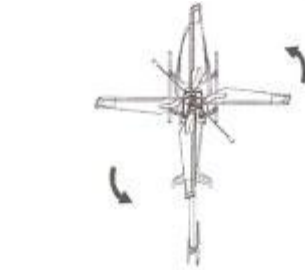
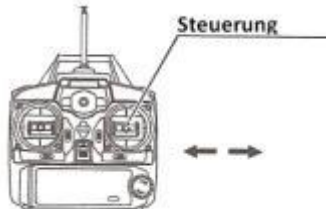

**Drehung**  
Drücken Sie die Steuerung nach links oder / rechts. Der Helikopter dreht sich.

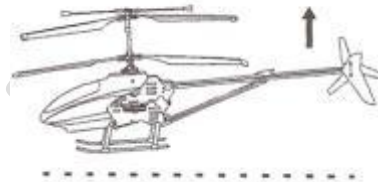
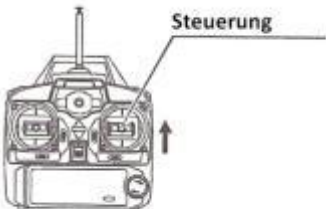

**Vorwärts**  
Drücken Sie den rechten Hebel nach oben. Der Helikopter fliegt vorwärts.

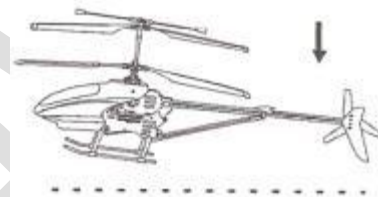
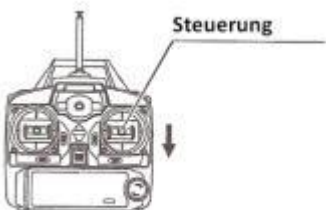

**Rückwärts**  
Drücken Sie den rechten Hebel nach unten. Der Helikopter fliegt rückwärts.

### Trimmung

- Falls der Helikopter sich dreht ohne das ein Signal von der Fernbedienung ausgeht, können Sie dies mit Hilfe der Trimmung korrigieren

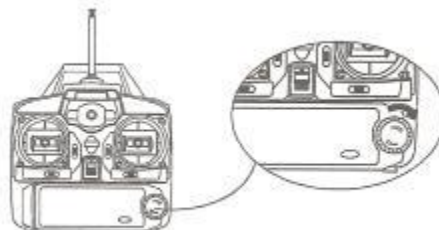

Dreht der Helikopter sich nach links, korrigieren Sie mit Hilfe der Trimmung nach rechts.

## Bedienungsanleitung R/C MJX T604 (T-04)

**RayLINE**

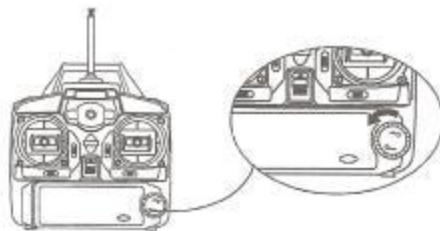

Dreht der Helikopter sich nach rechts, korrigieren Sie mit Hilfe der Trimmung nach links.

### Fehlersuche

Problem	Grund	Lösung
Keine Reaktion des Helikopters	1. Der Helikopter ist untermotorisiert	1. Laden Sie die den Akku des Helikopters
	2. Die Statusleuchte des Helikopters blinkt ständig.	2. Setzen Sie den Helikopter auf eine Ebene und verbinden und wiederholen Sie die Verbindungsprozedur
	3. Der Helikopter und die Fernbedienung sind außerhalb des Empfangsbereichs.	3. Wiederholen Sie die Verbindungsprozedur.

